

Gyptone Undertak Monteringsanvisning

Kant E15/A

Synligt bärverk, nedhängt –
demonterbart

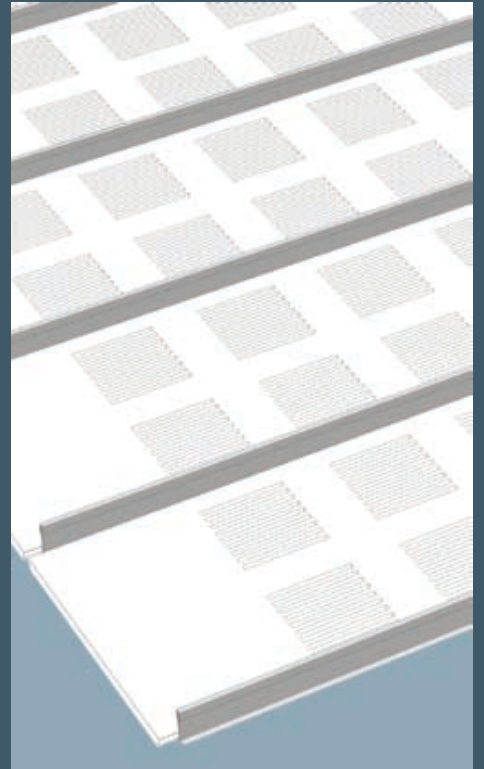
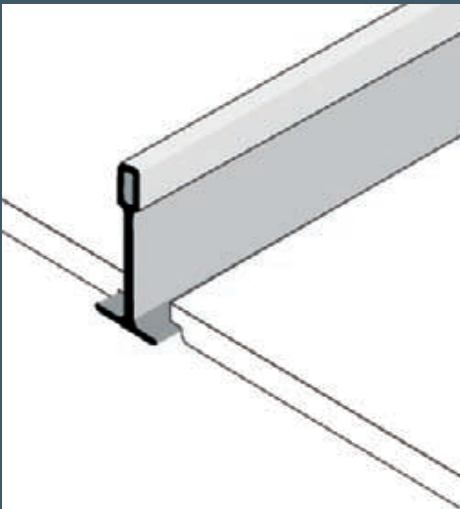

Gyptone[®]

Reflecting everyday life

Kant E15/A

Synligt bärverk, nedhängt – demonterbart

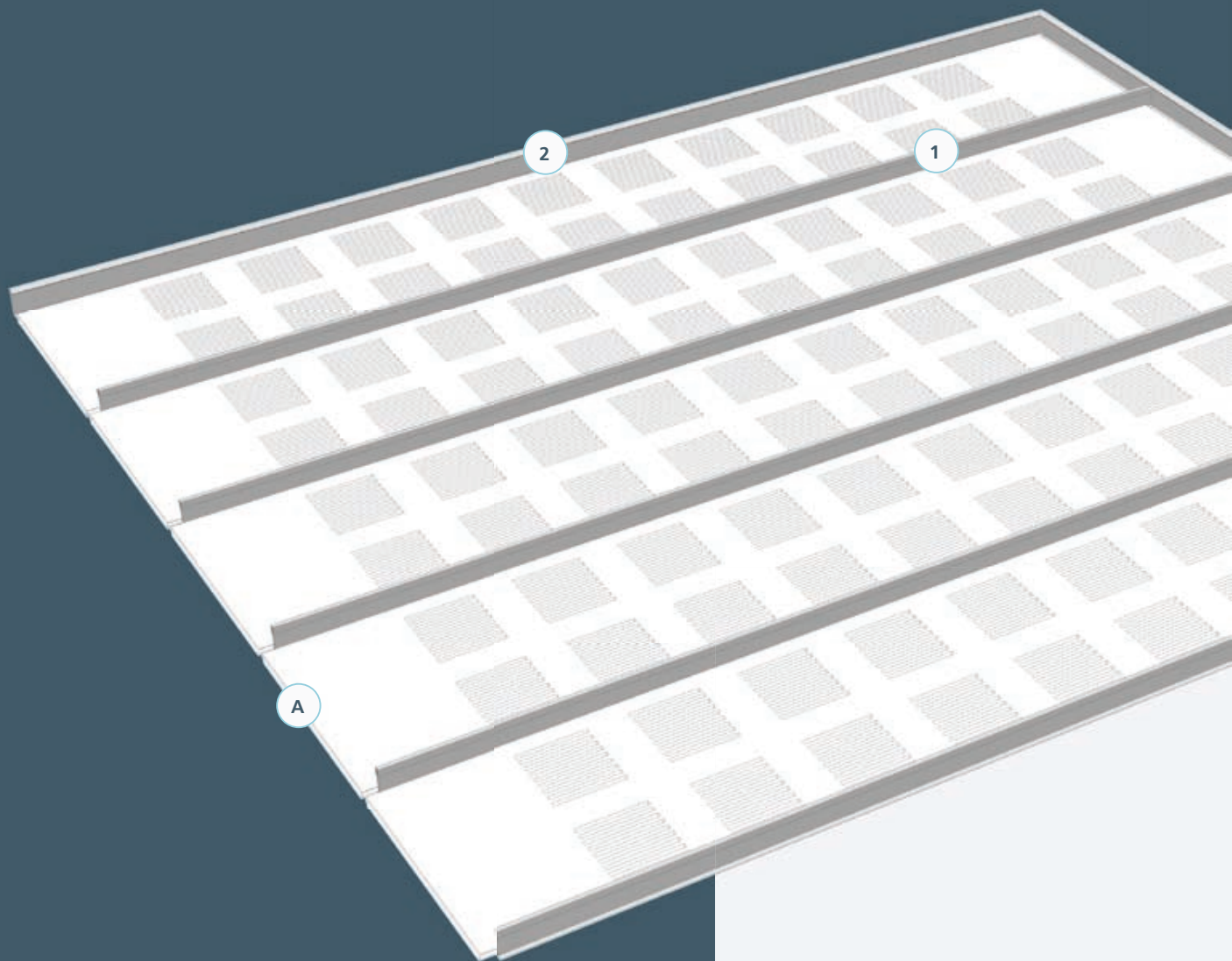

Gyptone Plank med indragna långkanter, kant E15, monteras i synligt bärverk bestående av galvaniserade stålprofiler med lackerad undersida.

Bärprofilerna vrids på plats in i de förstärkta skuggprofilerna. Bärverket är självbärande upp till 2430 mm.

Gyptone Plank med raka kortkanter A är färdigmålade och demonterbara.

Belastning

Gyptone Plank får inte belastas. Armaturer och liknande ska pendlas separat eller förbindas till annan konstruktion.

Om mineralull läggs på ovansidan minskas den självbärande längden till max 2100 mm. Vid större längder ska justerbara pendlar användas.

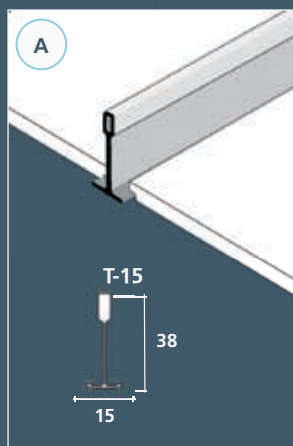

1

Bärprofil
L: 1830 mm
2130 mm
2430 mm



2

Skuggprofil
L: 3000 mm

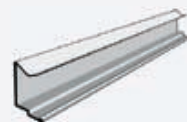

Färger

Skivor med kant E15/A levereras som standard färdigmålade i vit färg NCS 0500. Synliga delar av profilerna är som standard lackerade i vit färg nära NCS 0500.

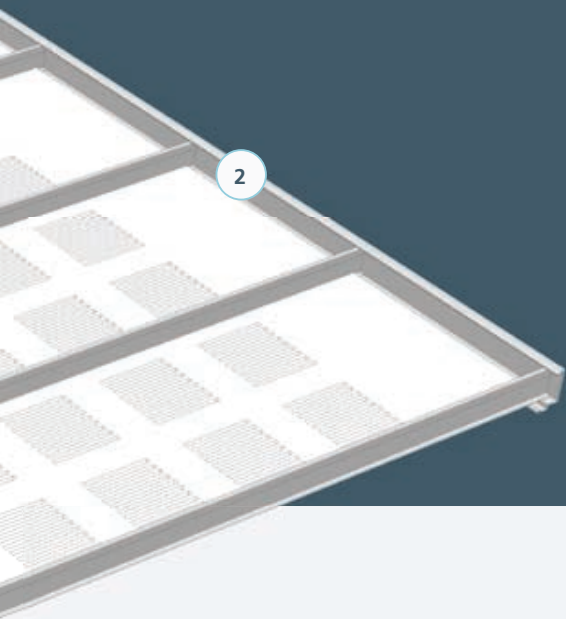

Produkt och bärverk

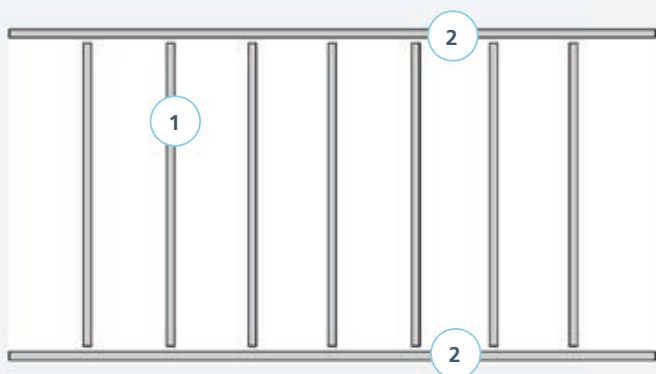

Skivor 300 x 1800/2100/2400 mm (modulmått).

Vägledande materialåtgång

Vägledande materialåtgång pr. m² för T-15 pendlar och tillbehör.

Artikel	Beteckning	c-avstånd mm	300 x 1800 mm (modulmått)	300 x 2100 mm (modulmått)	300 x 2400 mm (modulmått)
1	Bärprofil 4108010 4108015 4108020	300	3,4	3,4	3,4
2	Skuggprofil 4133900	-	efter uppmätning	efter uppmätning	efter uppmätning

Mer information finns på:
www.gyptone.se – montering/kanter
där finns också en pdf-fil för utskrift

www.gyptone.se

Gyptone.se är inte bara en hemsida. Här hittar du alla Gyptone produkter "live" – se på Gyptone.se – välj 3D produktgalleri så kommer du till en 3D värld, där alla våra produkter kan vändas och snurras, sättas samman med de olika systemen och visas, precis som det resultat du gärna vill ha med ditt projekt.

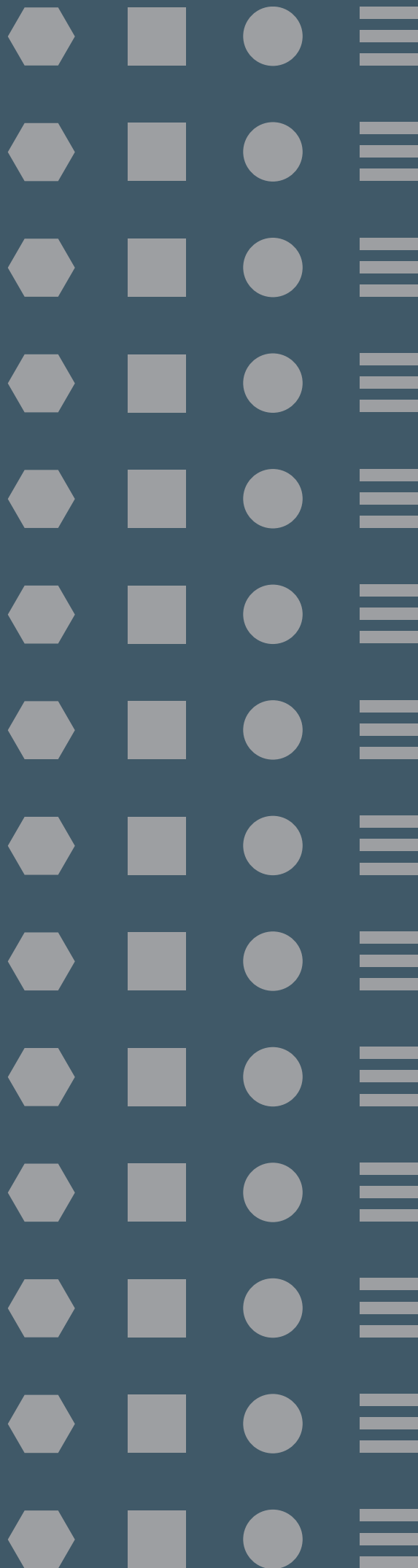

Gyproc AB
Box 153
746 24 Bålsta
Tel: 0171 41 54 00
Fax: 0171 41 54 50
www.gyptone.se